

jura[®]



J6/J600 kasutusjuhend

JURA kohvi- ja espressomasinate rahvusvaheline garantii

Hea klient!

Täname Sind, et ostsid JURA espresso- ja kohvimasina. Loodame, et jääd tootega rahule. Juhul, kui Sinu JURA espresso- ja kohvimasin vajab garantiiremonti, siis võta palun ühendust kauplusega, kust masina ostsid, või JURA kohaliku esinduse või edasimüüjaga (vt www.jura.ee). Selleks, et Sul ei tekiks tarbetuid ebamugavusi, soovitame kasutusjuhendi enne edasimüüja või volitatud hooldustöökoja poole pöördumist hoolikalt läbi lugeda.

Sinu garantii

Selle garantiiga tagab JURA, et tootel ei esine ostukuupäevale järgneval kindlaksmääratud perioodil materjalidest või koostekvaliteedist tingitud vigu. Kui garantiiperioodi jooksul esineb masinal mittekvaliteetsete materjalide kasutamise või kehvade koostekvaliteedi tõttu mõni viga, siis parandavad või asendavad JURA ametlikud müügiesindused, volitatud hooldustöökojad või volitatud edasimüüjad toote või selle vigase osa ilma töökulude ja varuosade eest tasu võtmata alltoodud tingimustel. See rahvusvaheline JURA garantii täiendab toote osturiigi JURA edasimüüjatele ja esindustele kehtivaid riiklikke garantiikohustusi. Teenindust pakutakse (nii garantii kehtivuse ajal kui ka pärast seda) kõigis riikides, kus JURA antud toodet ametlikult müüb. Riikides, kus JURA seda toodet ei müü, võta palun ühendust JURA rahvusvahelise peakontoriga.

Tingimused

- I. Käesolev garantii kehtib ainult juhul, kui koos vigase tootega esitatakse ka originaalarve või müügi kviitung (millel on ostukuupäev, toote tüüp ja volitatud edasimüüja nimi). JURA jätab endale õiguse keelduda tasuta garantiiteenuse osutamisest, kui ülalmainitud dokumenti ei esitata või kui selles sisalduv informatsioon on puudulik või loetamatu.
- II. Garantiiperioodi pikkus on 2 aastat (maksimaalselt/ kuid mitte rohkem kui 10 000 kohvivalmistustsükli).
- III. Garantii ei kehti juhul, kui toode nõuab muutmist või kohandamist selleks, et masin töötaks mõnes muus riigis peale riigi, mille jaoks toode oli projekteeritud, toodetud, heaks kiidetud ja/või kus seda on volitatud müüa ning samuti juhul, kui nende muudatuste tagajärjel tekib mõni viga.
- IV. Garantii ei kata järgmisi punkte:
 - a. perioodiline hooldus (puhastus ja katlakiveemaldus) ning normaalsest kulumisest tulenev remont või osade vahetus;
 - b. toote kohandamine või muutmine eesmärgiga tarvitada seda mõnel muul otstarbel kui kasutusjuhendis märgitud;
 - c. toote garantiiga otseselt või kaudselt seotud transpordikulud, väljakutsega kaasnevad transpordikulud ja kõik transpordiriskid;
 - d. kahjud, mis tulenevad:
 1. väärkasutusest, mis hõlmab muu hulgas, kuid mitte ainult
 - 1.1 toote kasutamist mitteettenähtud otstarbel või JURA kasutus- ja hooldusjuhiste mittejärgimist;

- 1.2 filtri CLARIS plus mittekasutamist, kuigi see on JURA juhistes ette nähtud;
- 1.3 muude kui JURA katlakivieemaldus- või puhastustablettide kasutamist;
- 1.4 kohviubade sisse sattunud võõrkehasid (nt kivikesed, puidutükid ja kirjaklambrid);
- 1.5 toote paigaldamist või kasutamist viisil, mis ei ole kooskõlas riigis, kus toodet kasutatakse, kehtivate tehniliste või ohutusstandarditega. (Riikides, kus seaduse järgi on nõutav kohalik heakskiit, käitub klient toodet teisest riigist sisse tuues omal vastutusel ning peaks meeles pidama, et niisugune käitumine võib olla seadusega vastuolus);
2. remondist, mille on teinud klient ise või lasknud selle teha kusagil mujal kui volitatud hooldustöökojas või esinduses;
3. õnnetusjuhtumitest, välgulöögist, veest, tulest, ebaõigest ventilatsioonist või mõnest JURA kontrollile mitte alluvast faktorist.



Sinu J6/J600

| | |
|---|-----------|
| Masina osad | 6 |
| Oluline teave | 8 |
| Õige kasutamine | 8 |
| Ohutusteave..... | 8 |
| 1 Masina ettevalmistamine ja esmakordne kasutamine | 12 |
| JURA Internetis..... | 12 |
| Masina ülesseadmine | 12 |
| Oamahuti täitmine | 12 |
| Vee kareduse määramine..... | 12 |
| Esmakordne kasutamine | 13 |
| Piimavooliku ühendamine | 16 |
| Lisatarviku ühendamine (juhtmevaba ühendus) | 16 |
| 2 Valmistamine | 17 |
| Joogi valmistamise viisid | 17 |
| <i>Ristretto</i> , espresso ja kohv..... | 18 |
| Kaks <i>ristretto</i> 't, kaks espressot ja kaks kohvi..... | 18 |
| <i>Latte macchiato</i> , <i>cappuccino</i> ja teised piimaga kohvijooigid | 19 |
| Jahvatatud kohv..... | 19 |
| Tassi suurusele vastava püsiva veekoguse määramine | 20 |
| Veski reguleerimine | 21 |
| Kuum vesi | 21 |
| 3 Igapäevane kasutamine | 22 |
| Veepaagi täitmine | 22 |
| Masina sisselülitamine | 22 |
| Igapäevane hooldus..... | 23 |
| Korrapärane hooldus | 23 |
| Masina väljalülitamine | 24 |
| 4 Püsiseadistused programmeerimisrežiimis | 25 |
| Jookide seadete muutmine | 26 |
| Jookide lisamine avaekraanile ning nende kopeerimine ja isikupärastamine..... | 27 |
| Automaatne väljalülitus | 28 |
| Energiasäästurežiim..... | 29 |
| Vee kareduse määramine..... | 29 |
| Ekraaniseaded..... | 30 |
| Veekoguse mõõtühik..... | 30 |
| Tehaseadete taastamine | 31 |
| Keel | 31 |
| Teabe vaatamine | 32 |
| 5 Hooldus | 33 |
| Masina loputamine..... | 33 |
| Piimasüsteemi automaatne loputamine..... | 34 |
| Piimasüsteemi puhastamine | 34 |



| | |
|--|-----------|
| Piimavahusti lahtivõtmine ja loputamine | 35 |
| Filtri paigaldamine | 36 |
| Filtri vahetamine | 36 |
| Masina puhastamine..... | 37 |
| Katlakivieemaldus | 38 |
| Oamahuti puhastamine..... | 40 |
| Veepaagi puhastamine katlakivist..... | 41 |
| 6 Ekraanile ilmuvad teated | 42 |
| 7 Veotsing | 43 |
| 8 Transport ja keskkonnasäästlik utiliseerimine | 45 |
| Transport / süsteemi tühjendamine..... | 45 |
| Utiliseerimine..... | 45 |
| 9 Tehnilised andmed | 46 |
| 10 Register | 47 |
| 11 JURA kontaktandmed / õigusteave | 50 |

Sümbolite kirjeldus

Hoiatused

| | |
|--|--|
|  HOIATUS | Pööra alati suurt tähelepanu punktidele, mis on tähistatud hoiatusmärgiga ja sõnaga ETTEVAATUST või HOIATUS. Märksõna HOIATUS juhib Su tähelepanu raske isikuvigastuse ohule ja märksõna ETTEVAATUST kerge isikuvigastuse ohule. |
|  ETTEVAATUST! | Sõna ETTEVAATUST juhib tähelepanu olukordadele, kus masin võib viga saada. |

Kasutatavad sümbolid

| | |
|---|--|
|  | Toimingu tegemise soovitus. See sümbol tähendab, et masin soovib Sul teatavat toimingut teha. |
|  | JURA kasutamist hõlbustavad nõuanded ja teave . |
|  | Ühikud |

Masina osad

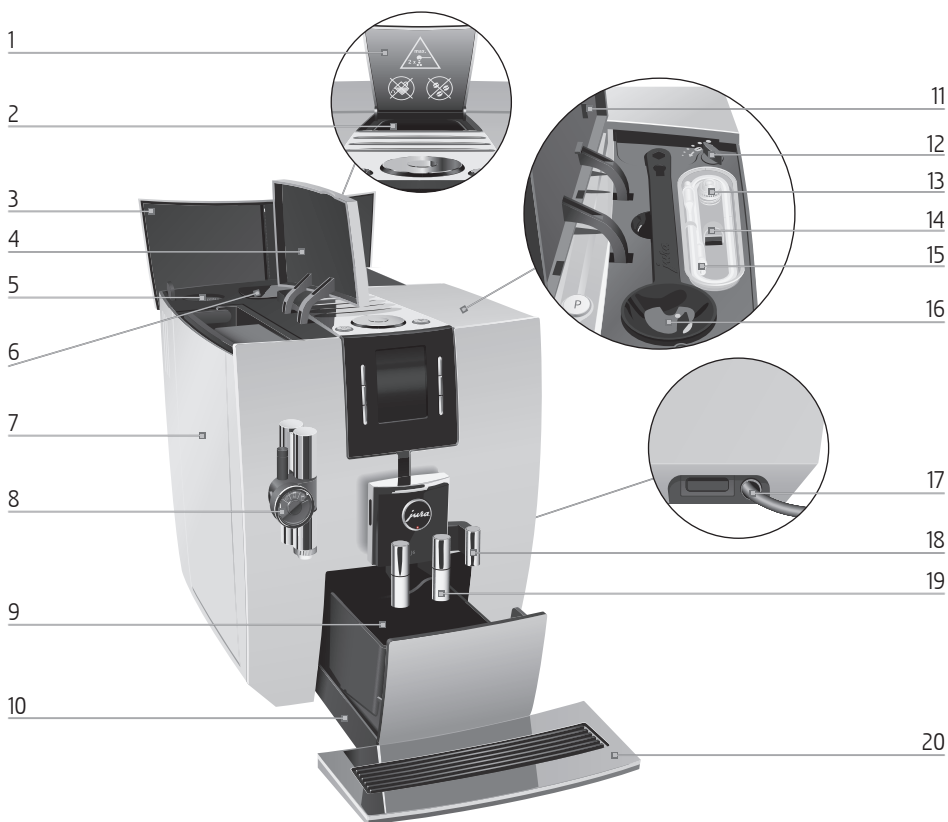

- | | | | |
|----|--------------------------------------|----|---|
| 1 | Täiteletri kaas | 11 | Hoiulaeka kaas |
| 2 | Jahvatatud kohvi täitelehter | 12 | Jahvatusastme regulaator |
| 3 | Oamahuti kaas | 13 | Vahetatav piimatila |
| 4 | Veepaagi kaas | 14 | Hoiulaeka ava |
| 5 | Hoolduspistik | 15 | Piimavoolik |
| 6 | Oamahuti koos aroomikattega | 16 | Jahvatatud kohvi mõõtelusikas |
| 7 | Veepaak | 17 | Toitejuhe (masina küljel) |
| 8 | Reguleeritava kõrgusega piimavahusti | 18 | Kuumaveetila |
| 9 | Kohvipaksusahtel | 19 | Reguleeritava kõrguse ja laiusega kohvitila |
| 10 | Vedelikusahtel | 20 | Tassialus |

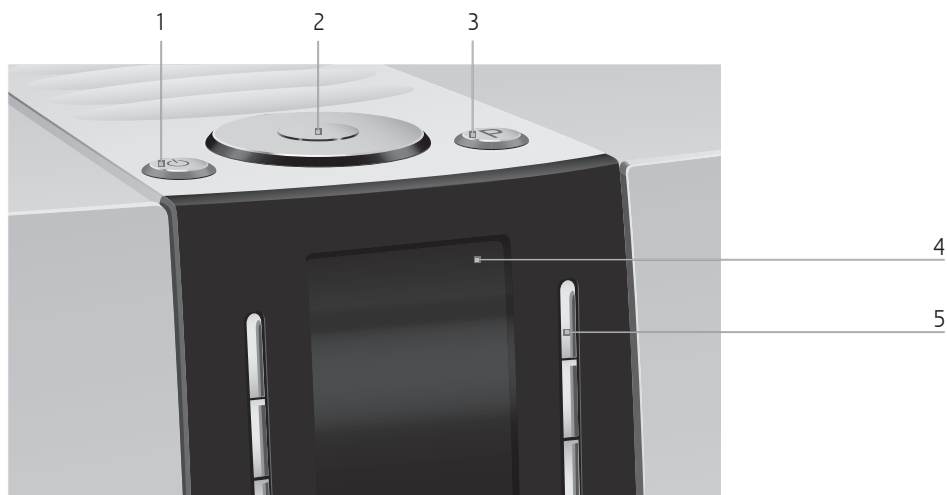

Masin pealtvaates

- 1 Sisse-/väljalülitusnupp 
- 2 Pöördlüüti
- 3 P-nupp (programmeerimine)

Eesmine

- 4 Ekraan
- 5 Mitmeotstarbelised nupud (nupu funktsioon sõltub ekraanil olevast tekstist)

Piimasüsteemi puhastusnõu



Oluline teave

Õige kasutamine

Masin on valmistatud ja mõeldud koduseks kasutamiseks. Seda võib kasutada ainult kohvi valmistamiseks ning piima ja vee kuumutamiseks. Kõik muud kasutusviisid on ebaõiged. JURA Elektroapparate AG ei võta endale vastutust seadme ebaõige kasutamise tagajärgede eest.

Enne seadme kasutamist loe kasutusjuhend hoolikalt otsast lõpuni läbi ja järgi alati kõiki juhiseid. Kasutusjuhendi järgimata jätmisest tulenevate vigade ja tõrgete korral garantii ei kehti. Hoia kasutusjuhendit seadme lähedal ja anna see vajaduse korral seadme järgmisele omanikule edasi.

Ohutusteave



Palun loe ja järgi hoolikalt kõiki alltoodud olulisi ohutusjuhiseid.

Juhiste mittejärgimine võib põhjustada eluohtliku elektrilöögi.

- Ära kasuta katkist või kahjustatud toitejuhtmega seadet.
- Kui on alust kahtlustada tõrget – näiteks siis, kui tunned kõrbelõhna –, eemalda seade kohe vooluvõrgust ja võta ühendust JURA hooldustöökojaga.
- Kahjustatud toitejuhtme parandamiseks tuleb pöörduda ainult otse JURA poole või JURA volitatud hooldustöökotta.
- Ära aseta JURAt ega selle toitejuhet kuuma pinna lähedusse.
- Jälgi hoolikalt, et toitejuhe ei jääks millegi taha ega hõõruks teravate servade vastu.

- Ära ava ega paranda masinat ise. Ära muuda masinat ühelgi viisil, mida ei ole kasutusjuhendis kirjeldatud. Seadme mõni sisemine osa on voolu all. Masina avamisel võid saada surmavaid vigastusi. Masinat tohib parandada ainult JURA volitatud hooldustöökogas, kasutades originaalvaruosi ja -lisaseadmeid.
- Selleks, et masin vooluvõrgust täielikult ja ohutult lahti ühendada, lülita JURA esmalt sisse-/väljalülitusnupust välja. Alles seejärel võib pistiku seinapistikupesast välja tõmmata.

Et masina tilad ja otsakud võivad kuumeneda ning nahka põletada, pea kinni järgmistest nõuetest.

- Hoi a kohvimasinat lastele kättesaamatus kohas.
- Ära puuduta masina kuumi osi. Tõsta masinat käepidemetest.
- Jälgi, et piimavahusti oleks õigesti paigaldatud ja puhas. Piimavahusti või mõni selle osa võib masina küljest ära tulla, kui osad ei ole õigesti kokku pandud või tekib ummistus. Võib tekkida osade allaneelamise oht.

Rikkis masina kasutamine on ohtlik ja võib põhjustada vigastuse või tulekahju. Seadme kahjustamise, enda vigastamise ja tulekahju vältimiseks pea kinni järgmistest nõuetest.

- Jälgi, et toitejuhe oleks peidetud, muidu võib keegi selle otsa komistada või juhe võib saada kahjustada.
- Ära jäta oma JURAt vihma, külma ega päikese kätte.
- Ära aseta JURAt, selle juh et ega ühendusi vette.
- Ära aseta JURAt ega ühtegi selle osa nõudepesumasinasse.

- Enne puhastamist lülita JURA alati toitelülitist välja. Kasuta JURA puhastamiseks niisket, mitte märga lappi ja väldi rohkete pritsmete sattumist masinale.
- Klaasist tassialusega mudelitel: ära põruta ega löö klaasist tassialust.
- Enne masina ühendamist vooluvõrku kontrolli, kas võrgupinge vastab masina andmesildil olevale pingele. Andmesilt paikneb Sinu JURA põhja all. Lisateavet tehniliste andmete kohta leiad kasutusjuhendi 9. peatükist „Tehnilised andmed”.
- Ühenda JURA otse seinapistikupessa. Harukarpide või pikendusjuhtmete kasutamine võib põhjustada ülepinget.
- Kasuta ainult JURA originaalhooldusvahendeid. Kui kasutad muid tooteid peale nende, mille JURA on selgelt heaks kiitnud, võid oma masinat kahjustada.
- Kasuta masina puhastamiseks ainult pehmet lappi ja õrna toimega puhastusvahendit.
- Ära kasuta lisaainetega töödeldud või karameelistatud kohviube.
- Kasuta veepaagi täitmiseks ainult külma värsket kraanivett.
- Enne pikemaks ajaks lahkumist lülita masin toitelülitist välja.
- Lapsed võivad masinat puhastada ja hooldada ainult kogenud isiku järelevalve all.
- Ära luba lastel masinaga mängida.
- Hoia masinat kohas, kus alla 8-aastased lapsed sellele ligi ei pääse, või jälgi lapsi pidevalt.
- 8-aastased ja vanemad lapsed võivad kasutada masinat ilma järelevalveta, kui neid on õpetatud seda ohutult tegema. Lapsed peavad olema võimelised nägema ja mõistma ohte, mis tulenevad masina ebaõigest kasutamisest.

Isikud, sealhulgas lapsed,

- kellel ei ole seadme ohutuks kasutamiseks vajalikke füüsilisi, sensoorseid või vaimseid võimeid või
- kellel ei ole seadme ohutuks kasutamiseks vajalikke kogemusi või teadmisi,

tohivad seadet kasutada vastutava isiku järelevalve all või vajavad juhendamist, kuidas seda õigesti teha.

Filtri CLARIS Smart ohutu käitlemine

- Hoia filtreid lastele ligipääsmatus kohas.
- Hoia filtreid kuivas kohas õhukindlalt suletud pakendis.
- Kaitse filtreid kuumuse ja otsese päikesekiirguse eest.
- Ära kasuta kahjustunud filtreid.
- Ära ava filtreid.

1 Masina ettevalmistamine ja esmakordne kasutamine

JURA Internetis

Külasta meid Internetis. Masina kasutamise **kiirjuhendi** saad alla laadida JURA veebilehelt www.jura.com. Samalt aadressilt leiad huvitavat ja uusimat teavet nii oma JURA kui ka paljude teiste kohviteemade kohta.

Masina ülesseadmine



JURA ülesseadmisel toimi järgmiselt.

- Aseta JURA horisontaalpinnale, mis ei karda vett.
- Vali koht, kus JURA ei saa üle kuumeneda. Jälgi, et masina ventilatsiooniavad oleksid avatud.

Oamahuti täitmine

Oamahutil on aroomikate. See aitab kohviubadel kauem oma aroomi säilitada.

ETTEVAATUST!

Lisaainetega (nt suhkruga) töödeldud kohviomad, ükskõik kas jahvatatud või külmuivatatud kujul, kahjustavad veskit.

- ▶ Kasuta oamahuti täitmiseks ainult töötlemata röstitud kohviube.
- ▶ Ava oamahuti kaas ja eemalda aroomikate.
- ▶ Puhasta oamahutit seest ja eemalda kõik selles olevad võõrkehaded.
- ▶ Täida oamahuti ubadega ja sulge seejärel nii aroomikate kui ka oamahuti kaas.

Vee kareduse määramine

Kui kasutate masinat esimest korda, tuleb kõigepealt määrata vee karedus. Kui Sa ei tea oma vee karedust, siis saad selle kindlaks teha. Kasuta selleks masinaga kaasas olevaid testribasid Aquadur®.

- ▶ Torka testriba korraks (üheks sekundiks) voolava vee alla. Raputa riba kuivaks.
- ▶ Oota umbes üks minut.

- ▶ Vee kareduse määramiseks võrdle testriba Aquadur® tooni-muutust pakendil oleva kirjeldusega.

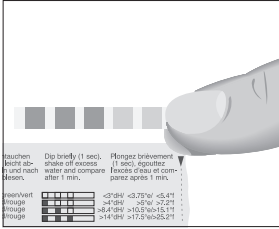

Esmakordne kasutamine

Masina esimesel kasutuskorral saad valida, kas soovid kasutada JURAT **koos** filtriga CLARIS Smart või **ilma** selleta. Filter eemaldab peale katlakivi veest ka palju muid aineid, mis vähendavad kohvi maitset ja aroomi. Need ained võivad hakata kohvi kvaliteeti halvendama. Parima kvaliteediga kohvi nautimiseks soovitame kasutada filtrit CLARIS Smart.

⚠ HOIATUS

Kahjustatud toitejuhtmega masina kasutamine tekitab surmava elektrilöögi ohu.

- ▶ Ära kasuta katkist või kahjustatud toitejuhtmega masinat.

Eeltingimus: oamahuti on täidetud.

- ▶ Torka pistik pistikupessa.
- ▶ JURA sisselülitamiseks vajuta sisse-/väljalülitusnuppu  **'Sprachauswahl' / 'Deutsch'**

i Et kuvada rohkem keeli, keera pöördlülitit.

- ▶ Keera pöördlülitit, kuni ekraanile ilmub soovitud keel, nt **'Eesti'**.
- ▶ Vajuta nuppu **'Salvesta'**.
Seadistuse salvestamist kinnitab korraaks ekraanile ilmuv kiri **'Salvestatud'**.
'Vee karedus'

i Kui Sa ei tea vee karedust, pead selle kindlaks määrama (vt 1. peatüki „Masina ettevalmistamine ja esmakordne kasutamine” alalõiku „Vee kareduse määramine”).

- ▶ Vee kareduse muutmiseks keera pöördlülitit, näiteks kuni ekraanile ilmub **'25 °dH'**.

- ▶ Vajuta nuppu **'Salvesta'**.
Ekraanile ilmub korraaks kiri **'Salvestatud'**.
'Paigalda filter'

i Nüüd saad otsustada, kas soovid kasutada JURAt **koos** filtriga CLARIS Smart või **ilma** sellela.

Kasutamine **koos** filtriga: mine otse järgmise jaotise juurde.

Kasutamine **ilma** filtrita: vt 1. peatüki „Masina ettevalmistamine ja esmakordne kasutamine” alalõiku „Esmakordne kasutamine ilma filtri aktiveerimiseta”.

Esmakordne kasutamine filtri aktiveerimisega

ETTEVAATUST!

Piim, mineraalvesi ja teised vedelikud võivad masinat või selle veepaaki kahjustada.

- ▶ Kasuta veepaagi täitmiseks ainult külma värsket vett.



- ▶ Aseta üks nõu kuumaveetila alla ja teine piimavahusti alla.
- ▶ Eemalda veepaak ja loputa seda külma veega.
- ▶ Ava filtrihoidik.
- ▶ Paigalda komplektis olev pikendusliides filtri CLARIS Smart otsa.

- ▶ Aseta uus filter koos pikendusliidesega veepaaki.
- ▶ Sulge filtrihoidik. See lukustub klõpsuga paigale.
- ▶ Täida veepaak värske külma veega ja asetä kohale tagasi.

i Masin tunneb äsja paigaldatud filtri automaatselt ära.

'Filtirežiim' / **'Salvestatud'**

'Filtriloputus', kuumaveeotsakust hakkab vett voolama.

Filtri loputus lõpeb automaatselt, kui nõusse on voolanud ligikaudu 300 ml vett.



Esmakordne kasutamine filtri aktiveerimiseta

ETTEVAATUST!

Piim, mineraalvesi ja teised vedelikud võivad masinat või selle vee-
paaki kahjustada.

- ▶ Kasuta veepaagi täitmiseks ainult külma värsket vett.

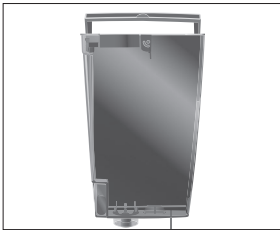

‘Süsteemi täitmine’, piimavahusti otsakust voolab vett.
‘Palun tühjenda vedelikusahtel’

- ▶ Tühjenda vedelikusahtel ja aseta see kohale tagasi.
- ▶ Aseta nõu kohvitila alla.

‘Masin soojeneb’

‘Masina loputus’, masin teeb läbi loputustsükli. Loputus-
tsükkel lõpeb automaatselt. Ekraanile ilmub kiri ‘Palun vali
toode’. Sinu JURA on kasutusvalmis.

- i** Ekraanile kuvatakse joogid, mida saab valmistada.
- i** Aktiveeritud filtrist annab märku ekraani parempoolses üla-
servas olev sinine filtri sümbol.

- ▶ Vajuta nuppu ‘Filtrit ei ole’.

‘Katlakivieemaldus’ / ‘Salvestatud’

‘Palun täida veemahuti’

- ▶ Aseta nõu piimavahusti otsaku, kohvitila ja kuumavee-
otsaku alla.

- ▶ Eemalda veepaak ja loputa seda külma veega.

- ▶ Täida veepaak värsket külma veega ja aseta kohale tagasi.
Ekraanile ilmub kiri ‘Süsteemi täitmine’ ning süsteem täitub
veega.

‘Masin soojeneb’

‘Masina loputus’, kohvitilast hakkab voolama vett. Loputus-
tsükkel lõpeb automaatselt. Sinu JURA on kasutusvalmis.

- i** Ekraanile kuvatakse joogid, mida saab valmistada.

Piimavooliku ühendamine

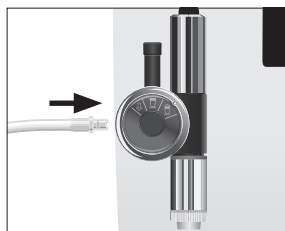
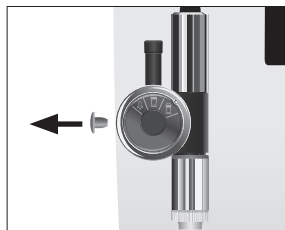

Lisatarviku ühendamine (juhtmevaba ühendus)

Sinu JURA valmistab täiusliku konsistentsiga piimavahtu, mis on peene tekstuuriga, kreemjas ja sulgkerge. Piima vahustamise juures on kõige olulisem piima temperatuur, mis peab jääma vahemikku 4–8 °C. Seetõttu soovitame kasutada piimajahutit või -mahutit.

i Sobivaid JURA piimamahuteid saab osta edasimüüjalt.

▶ Eemalda piimavahusti kaas.

▶ Ühenda piimavoolik piimavahustiga.

▶ Ühenda vooliku teine ots piimamahuti või -jahutiga.

Soovi korral saad oma JURA juhtmevabalt ühendada ühilduva lisatarvikuga (nt juhtmevaba piimajahutiga Cool Control Wireless). Selleks tuleb piimajahuti Cool Control või JURA Smart Connecti vastuvõtja ühendada hoolduspistikusse.

▶ Vajuta P-nuppu.

‘Hoolduse staatus’

▶ Keera pöördlülitit, kuni ekraanile ilmub kiri ‘Masina seaded’.

▶ Vajuta pöördlülitit.

‘Vali keel’

▶ Keera pöördlülitit, kuni ekraanile ilmub kiri ‘Ühendage seade’.

▶ Valitud menüüsse sisenemiseks vajuta pöördlülitit.

‘Ühendage seade’

▶ Vajuta nuppu ‘Edasi’.

▶ Seejärel järgi lisatarviku ühendamiseks JURAg ekraanile ilmuvaid juhiseid.

2 Valmistamine

Põhiteave jookide valmistamise kohta.

- Jahvatamise ajal saad valida kohvi kanguse **eri kohvijookide** jaoks, keerates pöördlülitit.
- Joogi valmistamise ajal saad eelmääratud **koguseid** (näiteks piima või vee kogust) muuta, keerates selleks pöördlülitit.
- Kohvijooji või kuuma vee valmistamise saab igal ajal katkestada. Selleks vajuta nuppu ‘**⏪**’ või pöördlülitit.

Kohv maitseb kõige paremini kuumalt. Külm portselantass jahutab joogi ja muudab selle maitset. Seetõttu soovitame tasse eelsoojendada. Täiusliku aroomi saavutamiseks kasuta ainult eelsoojendatud tasse. JURA tassisoojendi saad soetada masina edasimüüjalt.

Püsiseadistusi saab määrata kõigi jookide jaoks programmeerimisrežiimis (vt 4. peatüki „Püsiseadistused programmeerimisrežiimis“ alalõiku „Jookide seadete muutmise“).

Joogi valmistamise viisid

JURA pakub mitmesuguseid võimalusi kohvijookide, kuuma piima ja kuuma vee valmistamiseks.

- **Valmistamine avaekraani abil:** vajuta lihtsalt ekraanil (avaekraanil) soovitud joogile vastavat nuppu. Järgmised joogid on alati ekraanile kuvatud:
 - ‘*Cappuccino*’
 - ‘*Latte macchiato*’
 - ‘*Piimaportsjon*’
 - ‘*Espresso*’
 - ‘*Kohv*’
 - ‘*Kuum vesi*’
- **Valmistamine joogivaliku akna (pöördlülitit) abil:** avaekraanil on näha ainult mõned joogid, mida saab masinaga valmistada. Keera pöördlülitit, et vaadata **joogivaliku aknast**, milliseid kohvijooke veel saab valmistada. Soovitud joogi esiletõstmiseks keera pöördlülitit. Et valmistada alustada, vajuta pöördlülitit.

Joogivaliku aknas kuvatakse ka järgmisi jooke:

- *'Ristretto'*
- *'Flat white'*
- *'Espresso macchiato'*

- i Kui 10 sekundi jooksul mõne joogi valmistamist ei alustata, siis kaob joogivaliku aken automaatselt.
- i Masinasse salvestatud jooke saab liigutada avaekraanil või joogivaliku aknas sobivasse kohta ja muuta lemmikuks. Oma lemmikkohvijooke saab kopeerida ja isikupärastada, andes neile uue nime ning muutes nende seadistusi (nt kogust ja kohvi kangust) (vt 4. peatüki „Püsiseadistused programmeerimisrežiimis“ alalõiku „Jookide lisamine avaekraanile ning nende kopeerimine ja isikupärastamine“). Pea meeles, et järgnevates alalõikudes esitatud kirjeldused kehtivad alati vaike-seadete kohta.

Ristretto, espresso ja kohv



Kaks ristretto't, kaks espressot ja kaks kohvi



Näide. Ühe tassitäie kohvi valmistamiseks toimi järgmiselt.

- ▶ Aseta tass kohvitila alla.
- ▶ Vajuta nuppu **'Kohv'**.
Kohvi valmistamine algab. Ekraanile ilmub kiri **'Kohv'** ja kohvi kangus. Tassi voolab kindlaksmääratud kogus kohvi. Protsess lõpeb automaatselt. Sinu JURA on jälle kasutusvalmis.

Et valmistada **kaks** kohvijooki, vajuta vastavat valmistusnuppu kaks korda (umbes kahe sekundi jooksul).

Näide. Kahe espresso valmistamiseks toimi järgmisel viisil.

- ▶ Aseta kaks tassi kohvitila alla.
- ▶ Alusta joogi valmistamist, vajutades nuppu **'Espresso'** **kaks korda (kahe sekundi jooksul)**.
Ekraanile ilmub kiri **'Kaks espressot'** ja tassidesse voolab kindlaksmääratud kogus vett. Protsess lõpeb automaatselt. Sinu JURA on jälle kasutusvalmis.

Latte macchiato, cappuccino ja teised piimaga kohvijoogid

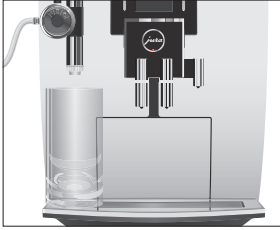

Sinu JURA valmistab *latte macchiato*'t, *cappuccino*'t, *flat white*'i ja *espresso macchiato*'t ühe nupuvajutusega. Klaasi või tassi ei ole vaja vahepeal liigutada.

Näide. Ühe *latte macchiato* valmistamiseks toimi järgmisel viisil.

- ▶ Aseta klaas piimavahusti alla.
- ▶ Keera vahustil olev lüliti piimavahu asendisse ☕.
- ▶ Vajuta nuppu '*Latte macchiato*'.
Ekraanile kuvatakse '*Latte macchiato*' ja klaasi voolab kindlaksmääratud kogus piima.

i Nüüd järgneb põgus ooteaeg, mille jooksul piimavaht ja kuum piim moodustavad eraldi kihid. See on vajalik, et moodustuksid *latte macchiato*'le iseloomulikud kihid.

Kohvi valmistamine algab. Klaasi voolab kindlaksmääratud kogus espressot. See toiming katkeb automaatselt ja ekraanile ilmub järgmine teade: '*Loputa piimasüsteem*'

i Viisteist minutit pärast joogi valmistamist loputab masin automaatselt piimasüsteemi (vt 5. peatüki „Hooldus” alalõiku „Piimasüsteemi automaatne loputus”). Seepärast asetä pärast piima vahustamist või kuumutamist alati nõu piimavahusti alla.

Selleks, et Sinu piimavahusti töötaks alati korralikult, peab seda puhastama **iga päev**, kui oled sellega piima vahustanud või kuumutanud (vt 5. peatüki „Hooldus” alalõiku „Piimasüsteemi puhastamine”).

Jahvatatud kohv

Jahvatatud kohvi täitelehter võimaldab kasutada ka teist tüüpi kohvi, näiteks kofeiinivaba kohvi.

- i** Vala avasse kõige rohkem kaks mõõtelusikatäit jahvatatud kohvi.
- i** Ära kasuta liiga peene jahvatusega kohvipulbrit. Selline pulber võib süsteemi ummistada, nii et kohv ainult tilgub, mitte ei voola.
- i** Kui Sa ei valanud täitelehterisse piisavalt jahvatatud kohvi, siis ilmub ekraanile kiri '*Liiga vähe jahvatatud kohv*' ja JURA katkestab kohvi valmistamise.

- i** Soovitud jook tuleb valmistada umbes ühe minuti jooksul alates jahvatatud kohvi kallamisest lehrisse. Muidu katkestab JURA toimingu ja on seejärel taas kasutusvalmis.

Jahvatatud kohvist valmistatakse kõiki kohvijooke samamoodi nagu järgmises näites.

Näide. Ühe espresso valmistamiseks jahvatatud kohvist toimi järgmisel viisil.



- ▶ Aseta espressotass kohvitila alla.
- ▶ Ava jahvatatud kohvi täiteava kaas.
'Lisa jahvatatud kohv'
- ▶ Vala täitelehrisse üks triiki mõõtelusikatäis jahvatatud kohvi.
- ▶ Sulge täitelehtri kaas.
'Palun vali toode'
- ▶ Vajuta nuppu **'Espresso'**.

Kohvi valmistamine algab. Ekraanil kuvatakse **'Espresso'** ja tassi voolab espresso jaoks kindlaksmääratud kogus vett. Protsess lõpeb automaatselt. Sinu JURA on jälle kasutusvalmis.

Tassi suurusele vastava püsiva veekoguse määramine

Kõigi **üksikjookide** jaoks saab olenevalt tassi suurusest hõlpsasti määrata kindla veekoguse. Järgmises näites õpetatakse, kuidas määrata uus veekogus. Iga kord, kui Sa edaspidi jooki valmistad, kasutab masin sama kogust vett.

Näide. Selleks, et määrata ühe kohvi jaoks **püsiv** veekogus, toimi järgmisel viisil.



- ▶ Aseta tass kohvitila alla.
- ▶ **Hoia** nuppu **'Kohv'** all, kuni ekraanile ilmub **'Vajuta klahvi, kui kohvikogus on sobiv'**.
- ▶ Vabasta nupp **'Kohv'**.

Kohvi valmistamine algab ja kohv voolab tassi.

- ▶ Kui tassi on voolanud piisav kogus kohvi, vajuta suvalist nuppu.

Kohvi valmistamine lõpeb. Ekraanile ilmub korraks kiri **'Salvestatud'**. Püsiv veekogus ühe kohvi jaoks on mällu salvestatud. Sinu JURA on jälle kasutusvalmis.

- i** Selle seadistuse muutmiseks korda ülalkirjeldatud toiminguid.

- i** Püsiseadistusi saab määrata kõigi jookide jaoks programmeerimisrežiimis (vt 4. peatüki „Püsiseadistused programmeerimisrežiimis” alalõiku „Jookide seadete muutmine”).

Veski reguleerimine

ETTEVAATUST!

Veskit saab reguleerida kohviubade röstimisastme järgi.

Kui reguleerid jahvatusastet ajal, mil veski ei tööta, võid jahvatusastme regulaatorit kahjustada.

- ▶ Reguleeri jahvatusastet ainult siis, kui veski töötab.

Jahvatusaste on õige siis, kui kohv voolab tilast ühtlase joana. Lisaks moodustub joogi pinnale mõnus tihe vaht ehk *crema*.

Näide. Selleks, et espresso valmistamise ajal jahvatusastet muuta, toimi järgmisel viisil.

- ▶ Aseta tass kohvivila alla.
- ▶ Ava hoiulaeka kaas.
- ▶ Alusta joogi valmistamist, vajutades nuppu **‘Espresso’**.
- ▶ Keera jahvatusastme regulaator veski töötamise ajal soovitud asendisse.
Tassi voolab kindlaksmääratud kogus kohvi. Protsess lõpeb automaatselt.
- ▶ Sulge hoiulaeka kaas.



Kuum vesi

⚠ ETTEVAATUST

Kuuma vee pritsmed võivad Sind põletada.

- ▶ Välti pritsmete sattumist nahale.



- ▶ Aseta tass kuumaveetila alla.
- ▶ Vajuta nuppu **‘Kuum vesi’**.
‘Kuum vesi’, tassi voolab kindlaksmääratud kogus vett. Protsess lõpeb automaatselt. Ekraanile ilmub kiri **‘Palun vali toode’**.

3 Igapäevane kasutamine

Veepaagi täitmine

Masina igapäevane hooldus ja hügieeninõuete järgimine piima, kohvi ning vee kasutamisel aitavad tagada alati täiusliku kohvi. See-tõttu peaksid vahetama vett **iga päev**.

ETTEVAATUST!

Piim, mineraalvesi ja teised vedelikud võivad masinat või selle vee-paaki kahjustada.

- ▶ Kasuta veepaagi täitmiseks ainult külma värsket vett.



- ▶ Ava veepaagi kaas.
- ▶ Eemalda veepaak ja loputa seda külma veega.
- ▶ Täida veepaak värsket külma veega ja asetage kohale tagasi.
- ▶ Sulge veepaagi kaas.

Masina sisselülitamine

Masina igapäevane hooldus ja hügieeninõuete järgimine piima, kohvi ning vee kasutamisel aitavad tagada alati täiusliku kohvi. See-tõttu peaksid vahetama vett **iga päev**.



- ▶ Aseta nõu kohvitila alla.
- ▶ JURA sisselülitamiseks vajuta sisse-/väljalülitusnuppu .

‘Masin soojeneb’

‘Masina loputus’, masin teeb läbi loputustsükli.

Loputustsükkel lõpeb automaatselt. Ekraanile ilmub kiri

‘Palun vali toode’. Sinu JURA on kasutusvalmis.

Igapäevane hooldus

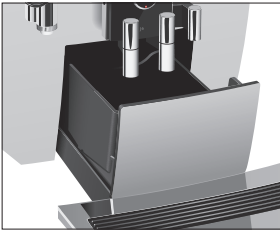

Selleks, et JURA Sind pikki aastaid kindlalt teeniks ja alati parima kvaliteediga kohvi pakuks, vajab kohvimasin igapäevast hooldust.

- ▶ Tõmba vedelikusahtel välja.
- ▶ Tühjenda kohvipaksu- ja vedelikusahtel. Loputa neid sooja veega.

i Tühjenda kohvipaksusahtlit vaid siis, kui masin on **sisse lülitatud**. See on ainus viis kohvipaksuloenduri nullimiseks.

- ▶ Aseta kohvipaksu- ja vedelikusahtel oma kohale tagasi.
- ▶ Loputa veepaaki puhta veega.
- ▶ Puhasta piimavahustit (vt 5. peatüki „Hooldus” alalõiku „Piimasüsteemi puhastamine”).
- ▶ Eemalda piimavoolik ja loputa seda põhjalikult voolava vee all.
- ▶ Võta piimavahusti osadeks lahti ja loputa seda (vt 5. peatüki „Hooldus” alalõiku „Piimavahusti lahtivõtmine ja loputamine”).
- ▶ Puhasta masinat väljastpoolt pehme niiske lapiga (nt mikrokiudlapiga).

Korrapärane hooldus

Tee järgmisi hooldustoiminguid **korrapäraselt** või **vajaduse järgi**.

- Puhtuse tagamiseks soovitage piimavoolikut ja -tila korrapäraselt (umbes iga kolme kuu järel) vahetada. Uusi komponente saab osta edasimüüjalt.
- Tee veepaak seest korralikult puhtaks, kasutades näiteks harja. Lisateavet veepaagi kohta leiad kasutusjuhendi teistest peatükkidest (vt 5. peatüki „Hooldus” alalõiku „Veepaagi puhastamine katlakivist”).
- Tassialuse pealmisele ja alumisele küljele võivad koguneda piima- ja kohvijäägid. Sel juhul puhasta tassialust.

Masina väljalülitamine



Kui JURAgal on valmistatud mõni kohv, siis loputab masin väljalülitamisel automaatselt süsteemi. Masin palub piimasüsteemi puhastada ka siis, kui oled masinaga piima vahustanud või kuumutanud.

- ▶ Aseta üks nõu kohvitila alla ja teine piimavahusti alla.
- ▶ Vajuta sisse-/väljalülitusnuppu .

- i** Kui oled masinaga piima vahustanud või kuumutanud, palub masin piimasüsteemi puhastada (**'Puhasta piimasüsteem'**). Kümne sekundi pärast jätkub väljalülitumisprotsess automaatselt.

Kui masinaga on kuumutatud või vahustatud piima, kuid piimasüsteemi puhastustsüklit ei ole käivitatud, siis loputatakse esmalt piimasüsteemi (**'Piimasüsteemi loputus'**).

'Masina loputus', masin teeb läbi loputustsükli. Protsess lõpeb automaatselt. JURA lülitub välja.

4 Püsiseadistused programmeerimisrežiimis

Programmeerimisrežiimi sisenemiseks vajuta P-nuppu. Menüüdes liikumiseks ja soovitud seadistuste salvestamiseks tuleb lihtsalt pöördlülitit keerata ning mitmeotstarbelisi nuppe vajutada. Püsivalt saab programmeerida järgmist:

| Funktsioon | Funktsioon | Selgitus |
|--------------------|---|--|
| 'Hoolduse staatus' | 'Puhasta', 'Vaheta filter' (kuvatakse ainult siis, kui filter on paigaldatud) 'Eemalda katlakivi', 'Puhasta piimasüsteem', 'Loputus', 'Hooldusjuhised' | ▶ Selles menüüs saad käivitada nõutud hooldusprogrammi või vaadata, millist hooldust masin vajab. |
| 'Jookide seaded' | 'Eksperdirežiim' | ▶ Seadete määramine kohvijookide ja kuuma vee jaoks. |
| | 'Klassikaline tootevalik' | ▶ Asenda avaekraanil ja joogivaliku aknas olevad joogid oma lemmikutega. Lemmik-kohvijooke saab kopeerida ja isikupärastada, andes neile uue nime ning muutes nende seadistusi (nt kogust ja kohvi kangust). |
| 'Masina seaded' | 'Vali keel' | ▶ Vali masina töökeel. |
| | 'Lülitub välja peale' | ▶ Määra aeg, mille järel JURA automaatselt välja lülitub. |
| | 'Energia säästmine' | ▶ Vali energiasäästurežiim. |
| | 'Tehaseseaded' | ▶ Taasta masina tehaseseaded. |
| | 'Mõõtühikud' | ▶ Vali veekoguse mõõtühik. |
| | 'Ekraani seaded' | ▶ Ekraaniseadete muutmine. |
| | 'Vee karedus' | ▶ Määra vee karedus. |
| | 'Joogiloendur', 'Hooldusloendur' | ▶ Vaata, kui palju on masinaga kohvijooke valmistatud ja hooldusprogramme läbi tehtud. |
| | 'Versioon' | Tarkvara versioon |
| | 'Ühendage seade', 'Seadmed eraldada' | ▶ Ühenda masin juhtmevabalt JURA lisatarvikuks või katkesta ühendus uuesti. (Kuvatakse ainult JURA Smart Connecti kasutamisel.) |

Jookide seadete muutmine

Menüüs '**Toote seaded**' / '**Eksperdirežiim**' saad määrata seadistused kõikide kohvijookide ja kuuma vee jaoks. Püsivalt saab programmeerida järgmist.

| Jook | Kohvi kangus | Kogus | Veel seadeid |
|--|--------------|---|---|
| <i>Ristretto, espresso</i> | 10 taset | Kohv: 15–80 ml | Temperatuur (madal, keskmine, kõrge) Joogi nimetus |
| Kohv | 10 taset | Kohv: 25–240 ml | Temperatuur (madal, keskmine, kõrge) |
| Kaks <i>ristretto</i> 't kaks espressot kaks kohvi | – | Kohv: topeltkogus võrreldes üksikjoogi kogusega | Temperatuur (nagu üksikjoogi puhul) Joogi nimetus |
| <i>Latte macchiato</i> | 10 taset | Kohv: 25–240 ml Piim: 0–120 s Intervall: 0–60 s | Temperatuur (madal, keskmine, kõrge) Joogi nimetus |
| <i>Cappuccino, flat white</i> | 10 taset | Kohv: 25–240 ml Piim: 0–120 s | Temperatuur (madal, keskmine, kõrge) Joogi nimetus |
| <i>Espresso macchiato</i> | 10 taset | Kohv: 15–80 ml Piim: 0–120 s Intervall: 0–60 s | Temperatuur (madal, keskmine, kõrge) Joogi nimetus |
| Piimaportsjon | – | Piim: 0–120 s | Joogi nimetus |
| Kuum vesi | – | Vesi: 25–450 ml | Temperatuur (madal, keskmine, kõrge) Joogi nimetus |

Programmeerimisrežiimis määratakse püsiseadistused alati samamoodi.

Näide. Selleks, et valida veekogus ja kohvi kangus ühe espresso jaoks, toimi järgmiselt.

- ▶ Vajuta P-nuppu.
'Hoolduse staatus'
- ▶ Keera pöördlülitit, kuni ekraanile ilmub kiri '**Toote seaded**'.
- ▶ Vajuta pöördlülitit.
'Eksperdirežiim'
- ▶ Valitud menüüsse sisenemiseks vajuta pöördlülitit.
'Eksperdirežiim'
- ▶ Vajuta nuppu '**Espresso**'.
'Eksperdirežiim' / '**Espresso**'
- ▶ Vajuta pöördlülitit.
'Espresso'

- ▶ Vajuta pöördlülitit.
- ▶ Kohvi kanguse seadistuse muutmiseks keera pöördlülitit.
- ▶ Valiku kinnitamiseks vajuta pöördlülitit.
- ▶ Keera pöördlülitit, kuni ekraanile ilmub maht.
- ▶ Vajuta pöördlülitit.
- ▶ Mahu seadistuse muutmiseks keera pöördlülitit.
- ▶ Valiku kinnitamiseks vajuta pöördlülitit.
- ▶ Vajuta nuppu *'Salvesta'*.
Ekraanile ilmub korra kiri *'Salvestatud'*.
'Ekspereerimisrežiim' / *'Espresso'*
- ▶ Programmeerimisrežiimist väljumiseks vajuta P-nuppu.

Jookide lisamine avaekraanile ning nende kopeerimine ja isikupärastamine

Menüüst *'Toote seaded'* / *'Klassikaline tootevalik'* leiad kõik JURAsse salvestatud joogid. Masinasse salvestatud jooki saab liigutada avaekraanil või joogivaliku aknas sobivasse kohta ning muuta lemmikuks.

Lemmikohvijooke saab kopeerida ja isikupärastada, andes neile uue nime ning muutes nende seadistusi (nt kogust ja kohvi kangust).

Näide. Selleks, et asendada avaekraanil *'Latte macchiato'* valikuga *'Macchiato'*.

- ▶ Vajuta P-nuppu.
'Hoolduse staatus'
- ▶ Keera pöördlülitit, kuni ekraanile ilmub kiri *'Toote seaded'*.
- ▶ Vajuta pöördlülitit.
'Ekspereerimisrežiim'
- ▶ Keera pöördlülitit, kuni ekraanile ilmub kiri *'Klassikaline tootevalik'*.
- ▶ Valitud menüüsse sisenemiseks vajuta pöördlülitit.
'Lisa lemmikmenüüsse'
- ▶ Vajuta uuesti pöördlülitit.
- ▶ Keera pöördlülitit, kuni ees on kiri *'Espresso macchiato'*.
- ▶ Vajuta pöördlülitit.
'Palun vali asukoht'
- ▶ Vajuta nuppu *'Latte macchiato'*.
'Espresso macchiato' / *'Kas soovid selle toote asendada?'*
- ▶ Vajuta nuppu *'Jah'*.

Ekraanile ilmub korraaks kiri 'Salvestatud'.

'Toote nimetus'

- i Nüüd saad anda äsja lisatud joogile uue nime.
 - Vajuta nuppu 'Salvesta'.
'Macchiato'
- i Nüüd saad muuta mitmesuguseid joogi seadeid. Seadete muutmiseks vajuta korraaks pöördlülitit. Uute seadete kinnitamiseks vajuta nuppu 'Salvesta'.
- i Kui Sa ei soovi enam mingeid seadeid muuta, vajuta nuppu '⌫'.
 - Programmeerimisrežiimist väljumiseks vajuta P-nuppu.

Automaatne väljalülitus

Kui määrad JURAle automaatse väljalülitumisaja, saad vähendada oma energiatarbimist. Kui see funktsioon on aktiveeritud, lülitub JURA pärast viimast toimingut kindlaksmääratud aja järel automaatselt välja.

Automaatseks väljalülitusajaks saab valida 15 minutit, 30 minutit või 1–9 tundi.

- Vajuta P-nuppu.
'Hoolduse staatus'
- Keera pöördlülitit, kuni ekraanile ilmub kiri 'Masina seaded'.
- Vajuta pöördlülitit.
'Vali keel'
- Keera pöördlülitit, kuni ekraanile ilmub kiri 'Lülitub välja peale'.
- Valitud menüüsse sisenemiseks vajuta pöördlülitit.
'Lülitub välja peale'
- Väljalülituse aja muutmiseks keera pöördlülitit.
- Vajuta nuppu 'Salvesta'.
Ekraanile ilmub korraaks kiri 'Salvestatud'.
'Lülitub välja peale'
- Programmeerimisrežiimist väljumiseks vajuta P-nuppu.

Energiasäästurežiim

Menüüs '**Masina seaded**' / '**Energia säästmine**' saab lülitada masina püsivalt energiasäästurežiimile (Energy Save Mode, E.S.M.[®]):

- '**Sees**'
 - Varsti pärast viimase joogi valmistamist JURA enam ennast ei soojenda. Umbes viie minuti pärast ilmub ekraanile sõnum '**Energiasääst**'.
 - Enne piimakohvijoogi, kohvijoogi või kuuma vee valmistamist peab masin soojenema.
- '**Väljas**'
 - Kõiki kohvijooke, piimakohvijooke ja kuuma vett saab valmistada ilma ooteajata.

Näide. Selleks, et valida energiasäästurežiimiks '**Sees**' asemel '**Väljas**', toimi järgmisel viisil.

- ▶ Vajuta P-nuppu.
'**Hoolduse staatus**'
- ▶ Keera pöördlülitit, kuni ekraanile ilmub kiri '**Masina seaded**'.
- ▶ Vajuta pöördlülitit.
'**Vali keel**'
- ▶ Keera pöördlülitit, kuni ekraanile ilmub kiri '**Energia säästmine**'.
- ▶ Valitud menüüsse sisenemiseks vajuta pöördlülitit.
'**Energia säästmine**'
- ▶ Keera pöördlülitit, kuni ekraanile ilmub kiri '**Väljas**'.
- ▶ Vajuta nuppu '**Salvesta**'.
Ekraanile ilmub korra kiri '**Salvestatud**'.
'**Energia säästmine**'
- ▶ Programmeerimisrežiimist väljumiseks vajuta P-nuppu.

Vee kareduse määramine

Mida karedam on vesi, seda sagedamini tuleb JURA kohvimasinat katlakivist puhastada. Vee karedusastme täpne seadistamine on seetõttu väga oluline.

Vee karedus määrati masina esimesel kasutuskorral. Seda seadistust saab igal ajal muuta.

Vee kareduse näitu saab reguleerida sujuvalt vahemikus 1 kuni 30 °dH.

- ▶ Vajuta P-nuppu.
'**Hoolduse staatus**'

- ▶ Keera pöördlülitit, kuni ekraanile ilmub kiri 'Masina seaded'.
- ▶ Vajuta pöördlülitit.
'Vali keel'
- ▶ Keera pöördlülitit, kuni ekraanile ilmub kiri 'Vee karedus'.
- ▶ Valitud menüüsse sisenemiseks vajuta pöördlülitit.
'Vee karedus'
- ▶ Seadistuse muutmiseks keera pöördlülitit.
- ▶ Vajuta nuppu 'Salvesta'.
Ekraanile ilmub korraaks kiri 'Salvestatud'.
'Vee karedus'
- ▶ Programmeerimisrežiimist väljumiseks vajuta P-nuppu.

Ekraaniseaded

Menüüs 'Masina seaded' / 'Ekraani seaded' saad reguleerida ekraani heledust (protsentides).

- ▶ Vajuta P-nuppu.
'Hoolduse staatus'
- ▶ Keera pöördlülitit, kuni ekraanile ilmub kiri 'Masina seaded'.
- ▶ Vajuta pöördlülitit.
'Vali keel'
- ▶ Keera pöördlülitit, kuni ekraanile ilmub kiri 'Ekraani seaded'.
- ▶ Valitud menüüsse sisenemiseks vajuta pöördlülitit.
'Ekraani seaded'
- ▶ Seadistuse muutmiseks keera pöördlülitit.
- ▶ Vajuta nuppu 'Salvesta'.
Ekraanile ilmub korraaks kiri 'Salvestatud'.
'Ekraani seaded'
- ▶ Programmeerimisrežiimist väljumiseks vajuta P-nuppu.

Veekoguse mõõtühik

Menüüs 'Masina seaded' / 'Mõõtühikud' saad määrata veekoguse mõõtühikud.

Näide. Selleks, et valida veekoguse ühikuteks 'ml' asemel 'oz', toimi järgmisel viisil.

- ▶ Vajuta P-nuppu.
'Hoolduse staatus'
- ▶ Keera pöördlülitit, kuni ekraanile ilmub kiri 'Masina seaded'.
- ▶ Vajuta pöördlülitit.
'Vali keel'
- ▶ Keera pöördlülitit, kuni ekraanile ilmub kiri 'Mõõtühikud'.

- ▶ Valitud menüüsse sisenemiseks vajuta pöördlülilit.
‘Möötüühikud’
- ▶ Keera pöördlülilit, kuni ekraanile ilmub kiri ‘oz’.
- ▶ Vajuta nuppu ‘Salvesta’.
Ekraanile ilmub korraks kiri ‘Salvestatud’.
‘Möötüühikud’
- ▶ Programmeerimisrežiimist väljumiseks vajuta P-nuppu.

Tehaseadete taastamine

Menüüs ‘Masina seaded’ / ‘Tehaseadused’ saad taastada masina tehaseadused: **kõik seaded** (v.a ‘Filter’ ja ‘Vee karedus’) asendatakse tehaseadetega. Seejärel lülitub JURA välja.

- ▶ Vajuta P-nuppu.
‘Hoolduse staatus’
- ▶ Keera pöördlülilit, kuni ekraanile ilmub kiri ‘Masina seaded’.
- ▶ Vajuta pöördlülilit.
‘Vali keel’
- ▶ Keera pöördlülilit, kuni ekraanile ilmub kiri ‘Tehaseadused’.
- ▶ Valitud menüüsse sisenemiseks vajuta pöördlülilit.
‘Tehaseadused’ / ‘Kas soovid taastada masina tehaseadused?’
- ▶ Vajuta nuppu ‘Jah’.
Ekraanile ilmub korraks kiri ‘Salvestatud’.
Sinu JURA lülitub välja.

Keel

Selles menüüs saad määrata oma JURA töökeele.

Näide. Selleks, et valida töökeeleks ‘English’ asemel ‘Eesti’, toimi järgmisel viisil.

- ▶ Vajuta P-nuppu.
‘Hoolduse staatus’
- ▶ Keera pöördlülilit, kuni ekraanile ilmub kiri ‘Masina seaded’.
- ▶ Vajuta pöördlülilit.
‘Vali keel’
- ▶ Valitud menüüsse sisenemiseks vajuta pöördlülilit.
‘Vali keel’
- ▶ Keera pöördlülilit, kuni ekraanile ilmub kiri ‘English’.
- ▶ Vajuta nuppu ‘Salvesta’.
Ekraanile ilmub korraks kiri ‘Salvestatud’.

‘Vali keel’

- ▶ Programmeerimisrežiimist väljumiseks vajuta P-nuppu.
‘Palun vali toode’

Teabe vaatamine

Menüüst ‘Masina seaded’ leiad järgmist teavet.

- ‘Joogiloendur’: valmistatud kohvijookide ning piima- ja kuumaveeportsjonite arv.
- ‘Hooldusloendur’: lõpuleviidud hooldusprogrammide (puhas- tus, katlakivieemaldus jms) arv.
- ‘Versioon’: tarkvara versioon

Näide. Valmistatud kohvijookide arvu vaatamiseks toimi järgmisel viisil.

- ▶ Vajuta P-nuppu.
‘Hoolduse staatus’
- ▶ Keera pöördlülitit, kuni ekraanile ilmub kiri ‘Masina seaded’.
- ▶ Vajuta pöördlülitit.
‘Vali keel’
- ▶ Keera pöördlülitit, kuni ekraanile ilmub kiri ‘Joogiloendur’.
- ▶ Valitud menüüsse sisenemiseks vajuta pöördlülitit.
‘Joogiloendur’

i Teiste valmistatud kohvijookide arvu vaatamiseks keera pöördlülitit.

- ▶ Programmeerimisrežiimist väljumiseks vajuta P-nuppu.

5 Hooldus

Sinu JURA kohvimasinal on järgmised sisseehitatud hooldusprogrammid:

- masina loputus;
- topelttila piimasüsteemi loputus;
- topelttila piimasüsteemi puhastus ('Puhasta piimasüsteem');
- filtrivahetus ('Vaheta filter')
(kuvatakse ainult siis, kui filter on aktiveeritud);
- masina puhastus ('Puhasta');
- katlakivieemaldus ('Eemalda katlakivi')
(kuvatakse ainult siis, kui filter ei ole aktiveeritud).

i Vastava teate ilmudes tuleb masinat puhastada või katlakivi eemaldada, piimasüsteemi loputada või filter ära vahetada.

i Hooldusprogrammide nimekirja vaatamiseks vajuta P-nuppu ('Hoolduse staatus'). Kui riba on muutunud üleni punaseks, annab JURA Sulle märku hooldusprogrammi läbiviimise vajadusest.

i Puhtuse tagamiseks peaksid puhastama piimasüsteemi **iga päev**, kui oled sellega piima vahustanud või kuumutanud.

Masina loputamine



Loputustsükli saab igal ajal käsitsi aktiveerida.

- ▶ Aseta nõu kohvivila alla.
 - ▶ Vajuta P-nuppu.
'Hoolduse staatus'
 - ▶ Vajuta pöördlülitit.
'Puhasta'
 - ▶ Keera pöördlülitit, kuni ekraanile ilmub kiri 'Loputus'.
 - ▶ Loputustsükli käivitamiseks vajuta pöördlülitit.
'Masina loputus', 'Piimasüsteemi loputus', kohvivilast hakkab voolama vett.
- Loputustsükkel lõpeb automaatselt. Ekraanile ilmub kiri 'Palun vali toode'.

Piimasüsteemi automaatne loputamine

15 minutit pärast piima vahustamist või kuumutamist loputatakse piimasüsteemi **automaatselt**. Seepärast aseta pärast piima vahustamist või kuumutamist alati nõu piimavahusti alla.

Kui ekraanil on kiri '**Loputa piimasüsteemi**', võid alustada loputamist, vajutades pöördlülitit.

Piimasüsteemi puhastamine

Selleks, et piimavahusti alati korralikult töötaks, tuleb seda puhastada **iga päev**, kui oled sellega piima vahustanud või kuumutanud.

ETTEVAATUST!

Vale puhastusvahend võib masinat kahjustada ja/või vahendi jäägid võivad sattuda vette.

- ▶ Kasuta ainult JURA originaalhooldusvahendeid.

- ❗ JURA piimavahusti puhastusvahendit saad osta edasimüüjalt.
- ❗ Piimasüsteemi puhastamiseks kasuta kaasasolevat mahutit.

- ▶ Vajuta P-nuppu.
'**Hoolduse staatus**'
- ▶ Vajuta pöördlülitit.
'**Puhasta**'
- ▶ Keera pöördlülitit, kuni ekraanile ilmub kiri '**Puhasta piimasüsteemi**'.
- ▶ Vajuta pöördlülitit.
'**Piimasüsteemi puhastus**'
- ▶ Vajuta uuesti pöördlülitit.
- ▶ Vajuta nuppu '**Käivita**'.
- ▶ Eemalda piimavoolik piimamahutist või -pakist.
- ▶ Lisa piimasüsteemi puhastusvahendit mahuti esiossa **alumise tähiseni** (märk ☞).
- ▶ Seejärel lisa vett kuni **ülemise tähiseni**.
- ▶ Aseta mahuti piimavahusti alla.
- ▶ Keera vahustil olev lüliti piima asendisse ☐.

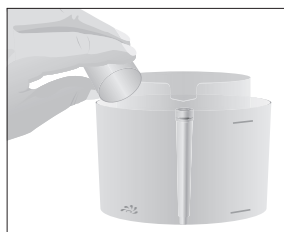

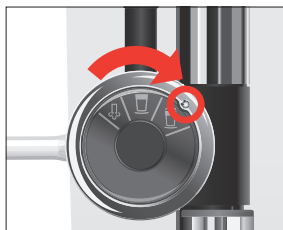
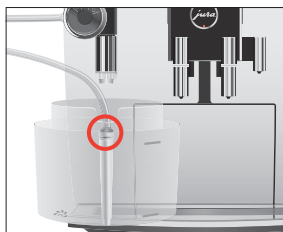

Piimavahusti lahtivõtmine ja loputamine

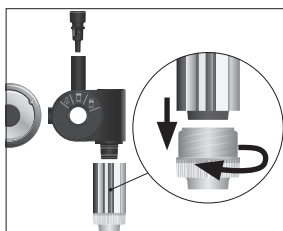

- ▶ Ühenda piimavoolik mahutiga.
- i** Et piimavoolik mahutiga ühendada, tuleb vooliku külge kinnitada ühendussüsteem.
- ▶ Vajuta nuppu **'Edasi'**.
Ekraanile ilmub kiri **'Piimasüsteemi puhastus'** ning piimavahustit ja -voolikut puhastatakse.
- ▶ Esimese lühikese katkemise ajal keera vahustil olev lüliti piimavahu asendisse .
- 'Vesi piimasüsteemi loputamiseks'**
- ▶ Loputa mahutit põhjalikult ja lisa esiossa vett **ülemise tähiseni**.
- ▶ Aseta mahuti piimavahusti alla ja ühenda piimavoolik mahutiga.
- ▶ Vajuta nuppu **'Edasi'**.
Ekraanile ilmub kiri **'Piimasüsteemi puhastus'** ning piimavahustit ja -voolikut loputatakse värskes veega.
Kuvatud on avaekraan.

Hügieeni tagamiseks ja selleks, et piimavahusti töötaks korralikult, tuleb see **iga päev**, kui sellega on piima kuumutatud või vahustatud, lahti võtta ja puhtaks loputada.

- ▶ Eemalda piimavoolik ja loputa seda põhjalikult voolava vee all.
- ▶ Eemalda piimavahusti liidese küljest, tõmmates seda ettevaatlikult allapoole.
- ▶ Võta piimavahusti osadeks lahti.
- ▶ Loputa kõiki osi voolava vee all. Kui piimasüsteem on piimajääkidega tugevalt määrdunud, siis kasta selle osad esmalt JURA piimavahusti puhastusvedeliku lahusesse (250 ml külma vett ja üks korgitais puhastusvedeliku). Seejärel loputa osad korralikult puhtaks.
- ▶ Pane piimavahusti uuesti kokku.
- i** Piimavahusti korraliku töö tagamiseks jälgi, et kõik osad oleksid õigesti paigaldatud ja kindlalt kinni.
- ▶ Kinnita piimavahusti korralikult ühendussüsteemi külge.

Filtri paigaldamine



Kui kasutate filtreid CLARIS Smart, ei ole vaja JURA kohvimasinat katlakivist puhastada. Kui Sa filtrit masina esimesel kasutuskorral ei paigaldanud, saad seda teha nüüd, toimides järgmisel viisil.

- ▶ Aseta nõu kuumaveeotsaku alla.
- ▶ Eemalda ja tühjenda veepaak.
- ▶ Ava filtrihoidik.
- ▶ Paigalda komplektis olev pikendusliides filtri CLARIS Smart otsa.

- ▶ Aseta uus filter koos pikendusliidesega veepaaki.
- ▶ Sulge filtrihoidik. See lukustub klõpsuga paigale.
- ▶ Täida veepaak värske külma veega ja aseta kohale tagasi.

i Masin tunneb äsja paigaldatud filtri automaatselt ära.

‘Filtrirežiim’ / ‘Salvestatud’

‘Filtriloputus’, kuumaveeotsakust hakkab vett voolama.

Filtri loputus lõpeb automaatselt, kui nõusse on voolanud ligikaudu 300 ml vett.

‘Palun tühjenda vedelikusahtel’

- ▶ Tühjenda vedelikusahtel ja aseta see kohale tagasi. Ekraanile ilmub kiri ‘**Filtri kasutamine**’, ‘**Filtri loputus on lõppenud**’
Ekraanile ilmub kiri ‘**Palun vali toode**’. Sinu JURA on jälle kasutusvalmis.

Filtri vahetamine

i Kui filtri tööiga on lõppenud (see oleneb vee karedusest), siis annab JURA Sulle filtri vahetamise vajadusest märku.

i Filtreid CLARIS Smart saab osta edasimüüjalt.

Eeltingimus: ekraanil on kiri ‘**Vaheta filter**’.



- ▶ Aseta nõu kuumaveeotsaku alla.
- ▶ Eemalda ja tühjenda veepaak.
- ▶ Ava filtrihoidik ning eemalda vana filter CLARIS Smart ja filtri pikendusliides.
- ▶ Kinnita pikendusliides **uue** filtri CLARIS Smart otsa.

- ▶ Aseta uus filter koos pikendusliidesega veepaaki.
- ▶ Sulge filtrihoidik. See lukustub klõpsuga paigale.
- ▶ Täida veepaak värske külma veega ja asetage kohale tagasi.

i Masin saab aru, et filter on äsja vahetatud.

‘Vaheta filter’ / ‘Salvestatud’

‘Filtriloputus’, kuumaveeotsakust hakkab vett voolama.

‘Palun tühjenda vedelikusahtel’

- ▶ Tühjenda vedelikusahtel ja asetage see kohale tagasi.

‘Vaheta filter’, ‘Filtri loputus on lõppenud’

Ekraanile ilmub kiri **‘Palun vali toode’**. Sinu JURA on jälle kasutusvalmis.

Masina puhastamine

Pärast 180 tassi kohvi valmistamist või 80 sisselülitamisjärgset loputamist annab JURA märku, et masin vajab puhastamist.

ETTEVAATUST!

Vale puhastusvahend võib masinat kahjustada ja/või vahendi jäägid võivad sattuda vette.

- ▶ Kasuta ainult JURA originaalhooldusvahendeid.

i Puhastusprogramm kestab umbes 20 minutit.

i Ära katkesta käivitatud puhastusprogrammi. See halvendab puhastuse kvaliteeti.

i JURA puhastustablette saab osta edasimüüjalt.

Eeltingimus: ekraanil on kiri **‘Puhasta’**.

- ▶ Vajuta P-nuppu.

‘Puhasta’

- ▶ Vajuta pöördlülitit.

- ▶ Vajuta nuppu **‘Käivita’**.

- ▶ Vajuta uuesti nuppu **‘Käivita’**.

‘Palun tühjenda kohvipaksusahtel’



- ▶ Tühjenda vedeliku- ja kohvipaksusahtel ning aseta need kohale tagasi.

‘Vajuta pöördlülitit’

- ▶ Aseta üks nõu kohvitila alla ja teine piimavahusti alla.
- ▶ Vajuta pöördlülitit.

‘Masina puhastus’, kohvitilast hakkab voolama vett. Protsess katkeb, **‘Lisa puhastustablett’**.

- ▶ Ava jahvatatud kohvi täitelehtri kaas.

- ▶ Aseta täitelehtrisse JURA puhastustablett.

- ▶ Sulge täitelehtri kaas.

‘Vajuta pöördlülitit’

- ▶ Vajuta pöördlülitit.

‘Masina puhastus’, kohvitilast ja piimavahustist voolab korraldult vett.

See protsess lõpeb automaatselt.

‘Palun tühjenda kohvipaksusahtel’

- ▶ Tühjenda vedeliku- ja kohvipaksusahtel ning aseta need kohale tagasi.

Puhastus on lõppenud. Kuvatud on avaekraan.

Katlakivieemaldus

Aja jooksul koguneb kohvimasinasse katlakivi. JURA annab katlakivi eemaldamise vajadusest automaatselt märku. Katlakivi kogunemise kiirus sõltub kasutatava vee karedusest.

- i** Kui kasutad filtrit CLARIS Smart, siis ei anna masin sulle katlakivi eemaldamise vajadusest märku.

⚠ ETTEVAATUST

Katlakivieemaldusvahend võib nahale või silma sattudes põhjustada ärritust.

- ▶ Välti pritsmete sattumist nahale või silma.
- ▶ Loputa katlakivieemaldusvahend puhta veega maha. Kui katlakivieemaldusvahendit satub silma, pöördu arsti poole.

ETTEVAATUST!

Vale katlakivieemaldusvahend võib masinat kahjustada ja/või vahendi jäägid võivad sattuda vette.

- ▶ Kasuta ainult JURA originaalhooldusvahendeid.

ETTEVAATUST! Katlakivieemaldusprogrammi katkestamine võib masinat kahjustada.

- ▶ Ära katkesta katlakivieemaldusprogrammi, kui see on käivitatud.

ETTEVAATUST! Katlakivieemaldusvahend võib tundlikke pindu (nt marmor) kahjustada.

- ▶ Eemalda kohe kõik pritsmed.

i Katlakivieemaldusprogramm kestab umbes 45 minutit.

i JURA katlakivieemaldustablette saab osta edasimüüjalt.

Eeltingimus: ekraanil on kiri '**Eemalda katlakivi**'.

- ▶ Vajuta P-nuppu.
'Eemalda katlakivi'
- ▶ Vajuta pöördlülitit.
- ▶ Vajuta nuppu 'Käivita'.
- ▶ Vajuta uuesti nuppu 'Käivita'.
'Palun tühjenda vedelikusahtel'
- ▶ Tühjenda vedeliku- ja kohvipaksusahtel ning aseta need kohale tagasi.
'Lisa katlakivilahus veemahutisse'
- ▶ Eemalda ja tühjenda veepaak.
- ▶ Lahusta kolm JURA katlakivieemaldustabletti täielikult 500 ml vees. Lahustumiseks võib kuluda paar minutit.
- ▶ Vala lahus **tühja** veepaaki ja aseta see masinasse.

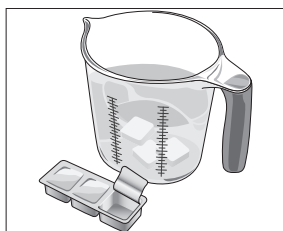

- ▶ Aseta üks nõu kuumaveetila alla ja teine piimavahusti alla.
'Vajuta pöördlülitit'
- ▶ Vajuta pöördlülitit.
Ekraanile ilmub kiri '**Katlakivieemaldus**' ning kuumaveeotsakust ja piimavahustist voolab korduvalt vett. Protsess katkeb, '**Palun tühjenda vedelikusahtel**'.



- ▶ Tühjenda vedeliku- ja kohvipaksusahtel ning aseta need kohale tagasi.

‘Palun täida veemahuti’

- ▶ Eemalda veepaak ja loputa seda korralikult.
- ▶ Täida veepaak värske külma veega ja aseta kohale tagasi.

‘Vajuta pöördlüliti’

- ▶ Aseta nõu piimavahusti otsaku, kohvitila ja kuumavee-otsaku alla.

- ▶ Vajuta pöördlüliti.

‘Katlakivieemaldus’, katlakivieemaldusprotsess jätkub.

Protsess katkeb, **‘Palun tühjenda vedelikusahtel’**.

- ▶ Tühjenda vedeliku- ja kohvipaksusahtel ning aseta need kohale tagasi.

Katlakivieemaldusprogramm on lõppenud. Kuvatud on avaekraan.

- i** Kui katlakivieemaldusprogramm ootamatult katkeb, siis loputa veepaak korralikult puhtaks.

Oamahuti puhastamine

Kohviube võib katta õhuke õlikiht, mis kleepub oamahuti seintele. Pikapeale võib see mõjutada kohvi kvaliteeti. Seetõttu tuleks oamahutit aeg-ajalt puhastada.

Eeltingimus: ekraanil on kiri **‘Palun täida oamahuti’**.

- ▶ Lülita masin sisse-/väljalülitusnupust  välja.
- ▶ Ava oamahuti kaas ja eemalda aroomikate.
- ▶ Puhasta oamahutit pehme kuiva lapiga.
- ▶ Täida oamahuti ubadega ja sulge seejärel nii aroomikate kui ka oamahuti kaas.

Veepaagi puhastamine katlakivist

Veepaaki võib ajapikku koguneda katlakivi. Selleks, et Sinu kohvimasin korralikult töötaks, tuleb veepaaki aeg-ajalt katlakivist puhastada.

- ▶ Eemalda veepaak.
- ▶ Kui kasutad filtrit CLARIS Smart, siis eemalda ka see.
- ▶ Täida veepaak veega ja lahusta selles kolm JURA katlakivi-eemaldustabletti.
- ▶ Jäta veepaak koos lahusega mitmeks tunniks (nt kogu ööks) seisma.
- ▶ Tühjenda veepaak ja loputa seda korralikult.
- ▶ Kui kasutad filtrit CLARIS Smart, siis paigalda see uuesti.
- ▶ Täida veepaak värske külma veega ja aseta kohale tagasi.

6 Ekraanile ilmuvad teated

| Teade | Põhjus/tagajärg | Tegevus |
|-----------------------------------|---|--|
| 'Palun täida veemahuti' | Veepaak on tühi. Ühtki jooki ei saa valmistada. | ▶ Täida veepaak (vt 3. peatüki „Igapäevane kasutamine” alalõiku „Veepaagi täitmine”). |
| 'Palun tühjenda kohvipaksusahtel' | Kohvipaksusahtel on täis. Ühtki jooki ei saa valmistada. | ▶ Tühjenda kohvipaksusahtel ja vedeliku- sahtel (vt 3. peatüki „Igapäevane kasutamine” alalõiku „Igapäevane hooldus”). |
| 'Vedelikusahtel puudub' | Vedelikusahtel on halvasti paigaldatud või puudub üldse. Ühtki jooki ei saa valmistada. | ▶ Paigalda vedelikusahtel. |
| 'Palun täida oamahuti' | Oamahuti on tühi. Kohvijooke ei saa valmistada, kuid saab valmistada kuuma vett ja piima. | ▶ Täida oamahuti (vt 1. peatüki „Masina ettevalmistamine ja esmakordne kasutamine” alalõiku „Oamahuti täitmine”). |
| 'Loputa piimasüsteem' | JURA piimasüsteem vajab loputamist. | ▶ Vajuta pöördlülilit loputamise alustamiseks või oota 15 minutit, kuni loputamine algab automaatselt (vt 5. peatüki „Hooldus” alalõiku „Piimasüsteemi automaatne loputus”). |
| 'Vaheta filter' | Filtri tööiga on täis. JURA annab märku, et filter vajab vahetamist. | ▶ Vaheta filter CLARIS Smart uue vastu (vt 5. peatüki „Hooldus” alalõiku „Filtri vahetamine”). |
| 'Puhasta' | JURA annab märku, et vajab puhastamist. | ▶ Puhasta masinat (vt 5. peatüki „Hooldus” alalõiku „Masina puhastamine”). |
| 'Eemalda katlakivi' | JURA annab märku, et vajab katlakivist puhastamist. | ▶ Puhasta masinat katlakivist (vt 5. peatüki „Hooldus” alalõiku „Katlakivieemaldus”). |
| 'Liiga vähe kohvi' | Masinas ei ole piisavalt jahvatatud kohvi; JURA katkestab kohvi valmistamise. | ▶ Järgmine kord jooki valmistades lisa rohkem jahvatatud kohvi (vt 2. peatüki „Valmistamine” alalõiku „Jahvatatud kohv”). |
| 'Masin on hoolduseks liiga kuum' | Süsteem on hooldusprogrammi käivitamiseks liiga kuum. | ▶ Oota paar minutit, kuni süsteem maha jahtub, või valmista mõni kohvijook või kuuma vee portsjon. |

7 Veotsing

| Probleem | Põhjus/tagajärg | Tegevus |
|--|---|--|
| Piimavahusti ei vahusta korralikult piima või otsaku vahelt pritsib piima. | Vahustamisotsak on puhastamata. | <ul style="list-style-type: none"> ▶ Puhasta piimavahustit (vt 5. peatüki „Hooldus” alalõiku „Piimasüsteemi puhastamine”). ▶ Võta piimavahusti osadeks lahti ja loputa seda (vt 5. peatüki „Hooldus” alalõiku „Piimavahusti lahtivõtmine ja loputamine”). |
| Valmistamise ajal kohvi ainult tilgub, mitte ei voola. | Kohvipulber on liiga peeneks jahvatatud ja ummistab süsteemi. Vee karedus ei ole õigesti määratud. | <ul style="list-style-type: none"> ▶ Vali jämedam jahvatusaste (vt 2. peatüki „Valmistamine” alalõiku „Veski reguleerimine”). ▶ Puhasta masinat katlakivist (vt 5. peatüki „Hooldus” alalõiku „Katlakivieemaldus”). |
| Kiri ‘Palun täida veemahuti’ püsib ekraanil, kuigi veepaak on täis. | Veepaagis olev ujuk on kinni kiilunud. | <ul style="list-style-type: none"> ▶ Eemalda veepaagist katlakivi (vt 5. peatüki „Hooldus” alalõiku „Veepaagi puhastamine katlakivist”). |
| Piimavahustist tuleb väga vähe vett või auru ei tule üldse. Pump on väga vaikne. | Piimajäägid või katlakivi-eemalduse käigus vabanenud katlakivitükid on piimavahusti ühendussüsteemi ummistanud. | <ul style="list-style-type: none"> ▶ Eemalda piimavahusti. ▶ Musta ühendussüsteemi mahakruvimiseks kasuta jahvatatud kohvi mõõtelusikas olevat kuusnurkset ava. ▶ Puhasta ühendussüsteemi põhjalikult. ▶ Keera ühendussüsteem käega oma kohale tagasi. ▶ Pinguta ühendussüsteemi ettevaatlikult mõõtelusikas oleva kuusnurkse ava abil, keerates mitte rohkem kui veerand pööret. |
| Veski tekitab väga suurt müra. | Veskisse on sattunud võõrkeha. | <ul style="list-style-type: none"> ▶ Võta ühendust kohaliku klienditeenindusega (vt 11. peatükki „JURA kontaktandmed / õigusteave”). |

| Probleem | Põhjus/tagajärg | Tegevus |
|---|---|---|
| Ekraanil on veateade 'Error 2' või 'Error 5'. | Kui masin on seisnud pikka aega külma käes, siis ei saa ta ohutuskaalutlustel mõnda aega soojeneda. | ► Soojenda masinat toatemperatuuril. |
| Ekraanil on mõni muu veateade ('Error'). | – | ► Lülita JURA sisse-/väljalülitusnupust  välja. Võta ühendust kohaliku klienditeenindusega (vt 11. peatükki „JURA kontaktandmed / õigusteave”). |

i Kui Sul ei õnnestu probleemi lahendada, siis võta ühendust kohaliku klienditeenindusega (vt 11. peatükki „JURA kontaktandmed / õigusteave”).

8 Transport ja keskkonnasäästlik utiliseerimine

Transport / süsteemi tühjendamine



Hoia oma JURA pakend alles. Seda tuleks kasutada transpordi ajal masina kaitseks.

Selleks, et kaitsta JURAt transpordi ajal külmakahjustuste eest, tuleb süsteem tühjendada.

- ▶ Eemalda piimavoolik piimavahusti küljest.
 - ▶ Aseta nõu piimavahusti alla.
 - ▶ Keera pöördlülitit, kuni ees on kiri **'Piimaportsjon'**.
 - ▶ Vajuta pöördlülitit.
Ekraanile ilmub kiri **'Piimaportsjon'** ja piimavahusti otsakust hakkab tulema kuuma auru.
 - ▶ Eemalda ja tühjenda veepaak.
 - ▶ Keera pöördlülitit, kuni ekraanile ilmub kiri **'60 s'**.
Piimavahustist tuleb auru, kuni süsteem on täielikult tühjenud.
 - ▶ **'Palun täida veemahuti'**
 - ▶ Vajuta sisse-/väljalülitusnuppu .
- Sinu JURA lülitub välja.

Utiliseerimine

Palun utiliseeri vanad seadmed keskkonnasäästlikul viisil.



Vanad seadmed sisaldavad väärtuslikke materjale, mis tuleks saata taaskasutusse, seepärast utiliseeri seade jäätmekäitlusasutuse kaudu.

9 Tehnilised andmed

| | |
|---|--------------------------|
| Võrgupinge | 220–240 V, 50 Hz |
| Võimsus | 1450 W |
| Vastavusmärk | CE |
| Energiatarbimine <i>‘Energia säästmise’ / ‘Sees’</i> | umbes 6 Wh |
| Energiatarbimine <i>‘Energia säästmise’ / ‘Väljas’</i> | umbes 11 Wh |
| Pumba surve | staatiline, max 15 baari |
| Veepaagi maht | 2,1 l |
| Oamahuti maht | 250 g |
| Kohvipaksusahtli maht | max 16 portsjonit |
| Toitejuhtme pikkus | u 1,1 m |
| Kaal | 10,7 kg |
| Mõõtmed (L × K × S) | 28,5 × 34,2 × 43,3 cm |

10 Register

A

- Addressid 50
- Aroomikate
 - Oasahtel koos aroomi säilitava kaanega 6
- Automaatne väljalülitus 28
- Avaleht 12

C

- Caffè latte* 19
- Cappuccino* 19

E

- Ekraanile ilmuvad teated 42
- Ekraaniseaded 30
- Elektrisüsteem
 - Tehnilised andmed 46
- Energiasäätsurežiim 29
- Esmakordne kasutamine 13
 - Filtri aktiveerimisega 14
 - Ilma filtri aktiveerimiseta 15
- Espresso 18
 - Kaks espressot 18
- Espresso macchiato* 19
- Ettevalmistus 17, 19
 - Caffè latte* 19
 - Cappuccino* 19
 - Espresso 18
 - Espresso macchiato* 19
 - Flat white* 19
- Jahvatatud kohv 19
- Joogivaliku akna kasutamine 17
- Kaks espressot 18
- Kaks kohvi 18
- Kaks kohvijooki 18
- Kaks *ristretto*'t 18
- Kohv 18
- Kuum vesi 21
- Latte macchiato* 19
- Ristretto* 18
- Ühe nupuvajutusega 17

F

- Filter
 - Muuda 36
 - Paigaldamine 36

- Filter CLARIS Smart
 - Muuda 36
 - Paigaldamine 36
- Flat white* 19

H

- Hooldus 33
 - Igapäevane hooldus 23
 - Korrapärane hooldus 23
- Hoolduspistik 6

I

- Igapäevane hooldus 23
- Infotelefon 50
- Internet 12

J

- Jahvatatud kohv 19
 - Jahvatatud kohvi mõõtelusikas 6
- Jahvatatud kohvi mõõtelusikas 6
- Jahvatusaste
 - Jahvatusastme regulaator 6
 - Veski reguleerimine 21
- Jahvatusastme regulaator 6
- Joogivaliku aken 17
- Jookide isikupärastamine 27
- Jookide lisamine avaekraanile 27
- Jookide seeded
 - Muutmine 26
- Jookide seedete muutmine 26
- Juhtmevaba ühendus 16
- JURA
 - Internet 12
 - Kontakti üksikasjad 50

K

- Kaas
 - Hoiulaegas 6
 - Jahvatatud kohvi täitelehter 6
 - Oamahuti 6
 - Veepaak 6
- Kaks jooki 18
- Katlakivieemaldus
 - Masin 38
 - Veepaak 41
- Keel 31
- Klienditugi 50

10 Register

Kohv 18
Kaks kohvi 18
Kohvipaksusahtel 6
Kohvivila
Reguleeritava kõrguse ja laiusega
kohvivila 6
Kontakti üksikasjad 50
Korrapärane hooldus 23
Kuumaveeotsak 6
Kuum vesi 21

L

Lahtivõtmine
Piimavahusti 35
Lahustuv kohv
Jahvatatud kohv 19
Latte macchiato 19
Lisatarviku ühendamine 16
Loputamine
Masin 33
Lühike kasutusjuhend 12

M

Masin
Igapäevane hooldus 23
Katlakivieemaldus 38
Korrapärane hooldus 23
Loputamine 33
Puhastamine 37
Sisselülitamine 22
Ülesseadmine 12
Väljalülitamine 24

N

Nupp
P-nupp (programmeerimine) 7
Sisse-/väljalülitusnupp 7
Nupu jaoks määratud joogi muutmine 27

O

Oamahuti
Oasahtel koos aroomi säilitava kaanega 6
Puhastamine 40
Täitmine 12
Ohutus 8
Ohutusteave 8
Õige kasutamine 8

P

Piim
Piimavooliku ühendamine 16
Piimasüsteem
Puhastamine 34
Piimasüsteemi loputamine 34
Piimatila 6
Piimavahusti lahtivõtmine ja
loputamine 35
Piimavahusti puhastamine
Piimasüsteemi puhastamine 34
Pöördlülitit kasutamine 17
Pöördlülitit 7
Probleem
Veaootsing 43
Programmeerimisrežiim 25
Automaatne väljalülitus 28
Ekraaniseaded 30
Energiasäästurežiim 29
Jookide kopeerimine 27
Jookide lisamine avaekraanile 27
Keel 31
Teabe vaatamine 32
Tehaseadete taastamine 31
Vee kareduse määramine 29
Veekoguse mõõtühik 30
Puhastamine
Masin 37
Oamahuti 40
Püsiseadistused programmeerimisrežimis
25

R

Ristretto 18
Kaks *ristretto*'t 18

S

Seadistused
Püsiseadistused programmeerimisrežiimis 25
Sisselülitamine 22
Sümbolite kirjeldus 5
Süsteemi tühendamise 45

T

Täitelehter
Jahvatatud kohvi täitelehter 6

Täitmine
 Oamahuti 12
 Veepaak 22
Tassialus 6
Tassi suurusele vastava püsiva veekoguse
 määramine 20
Teabe vaatamine 32
Teated, ekraan 42
Tehaseseaded
 Tehaseseadete taastamine 31
Tehnilised andmed 46
Tel 50
Tila
 Kuumaveeotsak 6
Tilkumisalus 6
Toitejuhe 6
Topeltjook 18
Transport 45

U

Ühikud 7
Ülesseadmine
 Masina ülesseadmine 12
Utiliseerimine 45

V

Vahetatav piimatila 6
Vahusti
 Piimavahusti 6
Väljalülitamine 24
Väljalülitus
 Automaatne väljalülitus 28
Valmistamise võimalused 17
Veaotsing 43
Veateated
 Veaotsing 43
Veebisait 12
Vee karedus
 Vee kareduse määramine 12, 29
Veekoguse mõõtühik 30
Veepaak 6
 Katlakivieemaldus 41
 Täitmine 22

11 JURA kontaktandmed / õigusteave

Maaletooja Eestis:

Rickman Trade OÜ
 A.H. Tammsaare tee 47
 11316 Tallinn
 Estonia
 tel +372 651 8869
 jura@jura.ee
 www.jura.ee

@ Kohaliku esinduse kohta leiad lisateavet veebilehelt
www.jura.ee.

Direktiivid Masin vastab järgmistele direktiividele:

- 2014/35/EL – madalpingedirektiiv
- 2014/30/EL – elektromagnetilise ühilduvuse direktiiv
- 2009/125/EÜ – ökodisaini direktiiv
- 2011/65/EL – elektri- ja elektroonikaseadmetes teatavate ohtlike ainete kasutamise piiramise direktiiv

Tehnilised muudatused Jätame endale õiguse teha tehnilisi muudatusi. Kasutusjuhendis olevaid jooniseid on kasutatud ainult illustreerival eesmärgil ja kujutatud värvid ei vasta seadme tegelikule värvile. Sinu JURA mõned üksikasjad võivad varieeruda.

Tagasiside Sinu arvamus on meile oluline. Kasuta kontaktlinki veebilehel www.jura.com.

Autoriõigus Kasutusjuhendis sisalduv teave on kaitstud autoriõigusega. Juhendist ei või teha fotokoopiaid ega seda teistesse keeltesse tõlkida ilma JURA Elektroapparate AG kirjaliku loata.